

CONTENITORI IN LEGNO:

Fianchi/basamenti/cappelli/ripianti/divisori: Pannello in particelle di legno extralight E1 spessore mm.15/20 impiallacciato con tranciato di 10/10 di vero legno di quercia da travi di recupero.

Ante: Pannello in particelle di legno eucalipto di recupero COMPACT E1 colorato in massa spessore mm.15/20 impiallacciato con tranciato di 10/10 di vero legno di quercia da travi di recupero.

Bordi a vista: In tranciato di 10/10 di vero legno di quercia da travi di recupero.

Altri bordi: In tranciato di vero legno sp.mm.0.6 in quercia.

Schienali: Pannello in mdf sp. mm.6 laccato opaco color antracite.

Ripiani in cristallo: Cristallo float spessore mm.8 molato filo lucido.

Ripiani in ferro cera: Lamiera di ferro nero spessore 15/10 presso-piegata finitura naturale con protezione anticorrosiva e cera d'api.

CONTENITORI IN COMPACT:

Fianchi/basamenti/cappelli/ripianti/divisori: Pannello in particelle di legno eucalipto di recupero COMPACT E1 colorato in massa con colori organici spessore mm.15/20

Ante: Pannello in particelle di legno eucalipto di recupero COMPACT E1 colorato in massa con colori organici spessore mm.15/20

Schienali: Pannello in mdf sp. mm.6 laccato opaco color antracite.

Ripiani in cristallo: Cristallo float spessore mm.8 molato filo lucido.

Ripiani in ferro cera: Lamiera di ferro nero spessore 15/10 presso-piegata finitura naturale con protezione anticorrosiva e cera d'api.

CONTENITORI IN LACCATO OPACO:

Fianchi/basamenti/cappelli/ripianti/divisori/Ante: Pannello in particelle di legno extralight E1 spessore mm.15/20 rivestito in resina poliester e laccato opaco.

Bordi a vista: In resina poliester sp.mm.1 laccati opaco

Altri bordi: In resina poliester sp.mm 0.6 laccati opaco

Schienali: Pannello in mdf sp. mm 6 laccato opaco.

Ripiani in cristallo: Cristallo float spessore mm 8 molato filo lucido.

Ripiani in ferro cera: Lamiera di ferro nero spessore 15/10 presso-piegata con protezione anticorrosiva e cera d'api.

PENSILI A TELAIO IN FERRO CERA:

Telai scomponibili in ferro nero in tubolare sezione quadra mm 20x20 finitura naturale con protezione anticorrosiva e cera d'api.

Componenti:

fianchi/basamenti/divisori/schienali:

Pannello in particelle di legno extralight E1 spessore mm 15/20 impiallacciato con tranciato di 10/10 di vero legno di quercia da travi di recupero oppure in pannello in particelle di legno eucalipto di recupero COMPACT E1 colorato in massa spessore mm 15/20 oppure in pannello in particelle di legno extralight E1 spessore mm 15/20 rivestito in resina poliester e laccato opaco.

Fianchi e basamenti in vetro:

- Vetro industriale armato spessore mm. 6 naturale oppure retro-laccato nei nostri colori a campionario fissato ai telai con barre filettate gommate.

- Vetro cannettato spessore mm. 5 naturale oppure retro-laccato nei nostri colori a campionario Fissato ai telai con barre filettate gommate.

BOISERIE REBEL 3D:

Boiserie di rivestimento a doghe orizzontali con sistema di regolazione della profondità in tre posizioni. Pannello in particelle di legno extralight E1 spessore mm.20 impiallacciato con tranciato di 10/10 di vero legno di quercia da travi di recupero oppure in pannello in particelle di legno eucalipto di recupero COMPACT E1 colorato in massa spessore mm 20 oppure in pannello in particelle di legno extralight E1 spessore mm.20 rivestito in resina poliestere e laccato opaco.
Montanti di fissaggio boiserie in lamiera presso-piegata verniciati epox grigio.

STRUTTURA CASSETTO:

Box perimetrale a 4 lati in multistrati di betulla naturale filo a vista. Fondo in mdf o pannello a particelle di legno E1 rivestito in materiale melamminico.

FERRAMENTA:

- Cerniere per ante: marca Salice in acciaio nichelato regolabili tridimensionalmente a libero movimento/con molla di richiamo/con molla in spinta.
- Guide cassetto: marca Blum invisibili con scorrimento a sfera ad estrazione parziale o totale in acciaio zincato e nylon
- Cerniere per ante a ribalta: incassate a filo in acciaio nichelato
- Montaggi dei contenitori: in nylon e zama con incasso a filo
- Piedini livellatori regolabili: in acciaio zincato e nylon
- Viteria in acciaio: nichelata/zincata
- Meccanismi ante ribalta verso l'alto: con scatola in acciaio nichelato a sforzo regolabile
- Meccanismi ante ribalta verso il basso: con scatola in acciaio nichelato a sforzo regolabile
- Meccanismo premi/apri : mini-latch brevettato in acciaio nichelato con gancio di sicurezza in nylon
- Meccanismo premi/apri: in materiale plastico con pistoncino a molla e magnete
- Meccanismo porta tv Flag Connect : in ferro finitura naturale con protezione anticorrosiva e cera d'api (a richiesta laccato nei colori campionario), bracci in alluminio e nylon caricato vetro verniciati epox nero testurizzato.
- Meccanismi reggi-pensili: marca camar in acciaio zincato regolabili tridimensionalmente.

FINITURE:

Vero legno di quercia da travi di recupero finitura Quercia 75G oppure Quercia 100N: Rifinito con tinte a straccio effetto poro marcato vivo fondo finitura acrilico e finitura superficiale protettiva a olio ceroso.

Compact: Levigato e rifinito con olio ceroso protettivo.

Laccato Opaco: Verniciatura opaca poliuretanica a poro chiuso in quattro mani su fondo poliesterato levigato.

PULIZIA DEI PRODOTTI:

Utilizzare un panno inumidito con acqua e un 5% di detersivo liquido neutro privo di sostanze abrasive, alcool, solventi o diluenti. Asciugare l'umidità con un panno in microfibra o cotone naturale.

MANUTENZIONE ELEMENTI IN FERRO CERA:

Per la pulizia e manutenzione degli elementi in ferro naturale cerato non utilizzare assolutamente sostanze liquide.

Per la pulizia quotidiana utilizzare un panno in microfibra asciutto.

Per evitare l'ossidazione consigliamo l'applicazione periodica (ogni 3-4 mesi a seconda del grado di umidità ambientale) di cera d'api neutra per legno (marca Gubra oppure Ambra) applicata con panno in microfibra.

SCHEMA GIUNZIONE A 45°

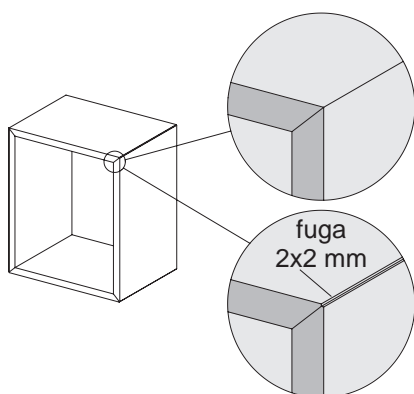

Contenitori in finitura: **ESSENZA
COMPACT**
Giunzione 45°

Contenitori in finitura: **LACCATO OPACO**
Giunzione a 45° con fuga

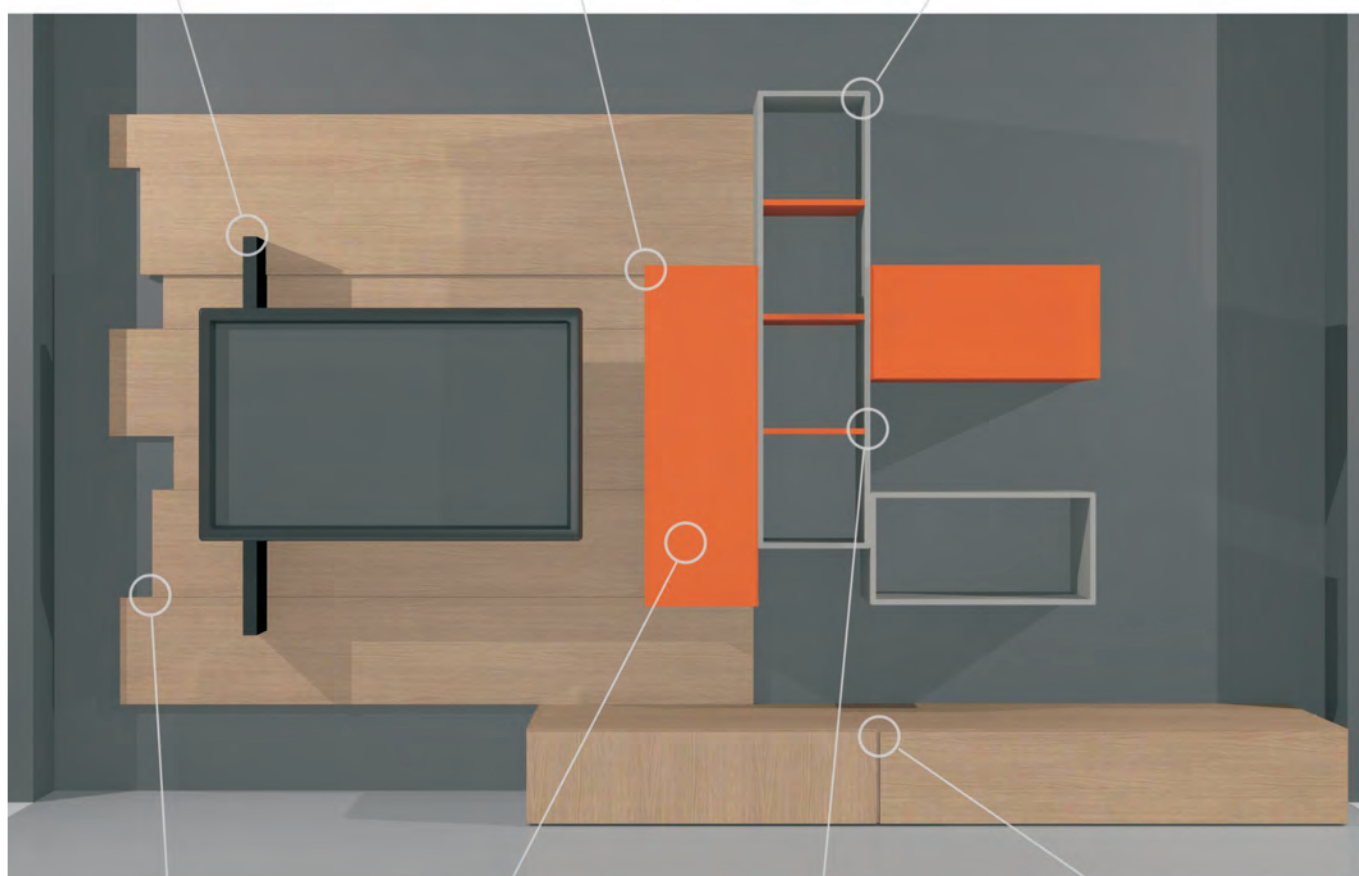

Finiture

Essenze



Quercia 50



Quercia 75G

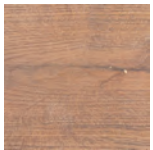

Quercia 100N

Compact



Cemento



Mattone

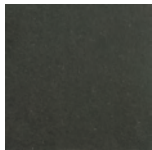

Genziana



Cenere



Zolfo

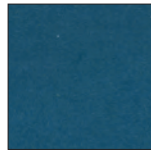

Blu

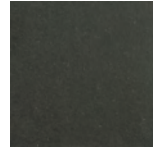

Lavagna



Terra



Rosso



Verde bosco

Vetri

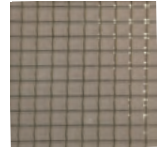

Vetro Armato

Laccati finitura opaco



Inverno



Pietra



Ardesia



Senape



Mattone

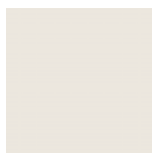

Latte



Pomice

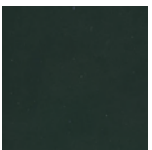

Antracite



Primavera

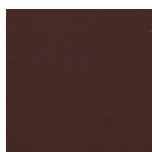

Prugna

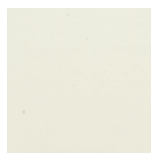

Giglio



Argilla

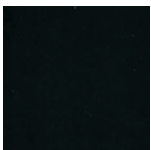

Nero



Oliva



Rosso



Panna



Quarzo

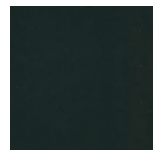

Caffè



Smeraldo



Fiordaliso



Corda



Cemento

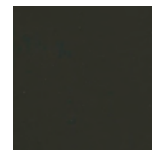

Moka



Mandarino



Avio



Polvere



Tortora



Mango



Arancio Soft

Elementi base H. 25,6

Base cassetto H. cm 25,6

Coppia staffe
predisposizione pensile
P. 44 / 52

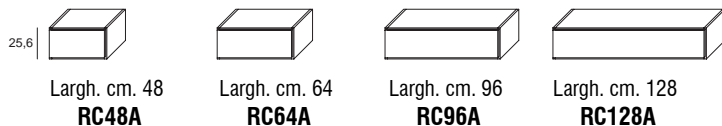
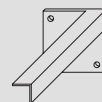

	Codice
P. 44,2	Essenza Compact Laccato Opaco
P. 51,2	Essenza Compact Laccato Opaco
P. 59,2	Essenza Compact Laccato Opaco

Base anta ribalta H. cm 25,6

Ripiano interno in cristallo

Coppia staffe
predisposizione pensile
P. 44 / 52

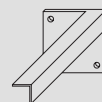

Ripetitore di segnali
telecomando
art. RST

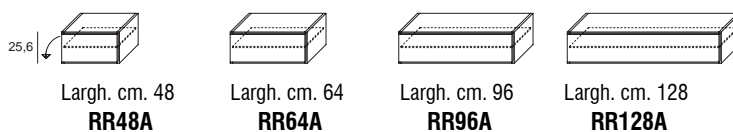

	Codice
P. 44,2	Essenza Compact Laccato Opaco
P. 51,2	Essenza Compact Laccato Opaco
P. 59,2	Essenza Compact Laccato Opaco

Base cassetto H. cm 32

Coppia staffe
predisposizione pensile
P. 44 / 52

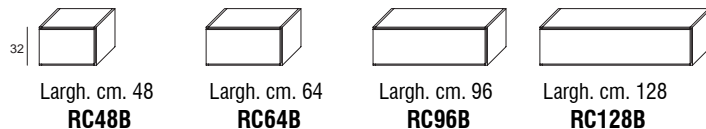
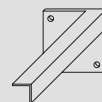

	Codice
P. 44,2	Essenza Compact Laccato Opaco
P. 51,2	Essenza Compact Laccato Opaco
P. 59,2	Essenza Compact Laccato Opaco

Largh. cm. 48
RC48B

Largh. cm. 64
RC64B

Largh. cm. 96
RC96B

Largh. cm. 128
RC128B

Base anta ribalta H. cm 32

Ripiano interno in cristallo

Coppia staffe
predisposizione pensile
P. 44 / 52

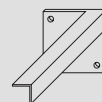

Ripetitore di segnali
telecomando
art. **RST**

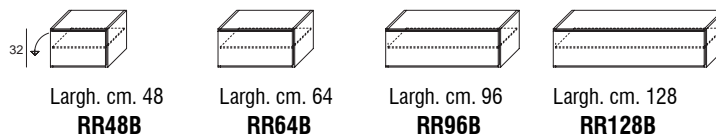

	Codice
P. 44,2	Essenza Compact Laccato Opaco
P. 51,2	Essenza Compact Laccato Opaco
P. 59,2	Essenza Compact Laccato Opaco

Largh. cm. 48
RR48B

Largh. cm. 64
RR64B

Largh. cm. 96
RR96B

Largh. cm. 128
RR128B

Elementi pensili anta ribalta

Elementi anta ribalta H. cm 32

Specificare senso di apertura

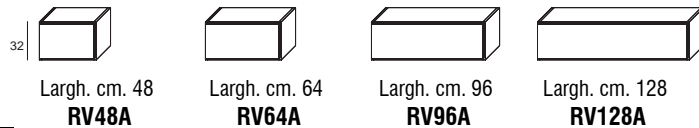

	Codice
P. 32,6	Essenza Compact Laccato Opaco
P. 36,6	Essenza Compact Laccato Opaco

Elementi anta ribalta H. cm 48

Specificare senso di apertura

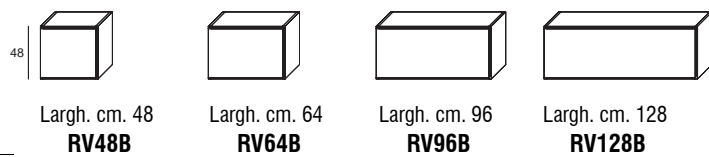

	Codice
P. 32,6	Essenza Compact Laccato Opaco
P. 36,6	Essenza Compact Laccato Opaco

Elementi pensili anta battente

Elementi anta battente L. cm 32



H. cm. 48
RB48A

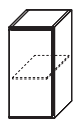

H. cm. 64
RB648A

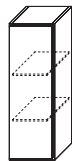

H. cm. 96
RB96A



H. cm. 128
RB128A



H. cm. 160
RB160A

	Codice
P.32,6	Essenza Compact Laccato Opaco
P.36,6	Essenza Compact Laccato Opaco

Elementi anta battente L. cm 48



H. cm. 48
RB48B

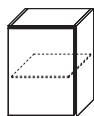

H. cm. 64
RB64B

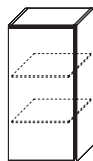

H. cm. 96
RB96B

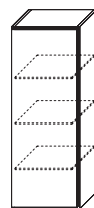

H. cm. 128
RB128B



H. cm. 160
RB160B

	Codice
P.32,6	Essenza Compact Laccato Opaco
P.36,6	Essenza Compact Laccato Opaco

Elementi anta battente L. cm 64

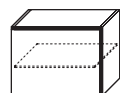

H. cm. 48
RB48C

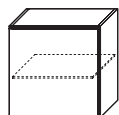

H. cm. 64
RB64C

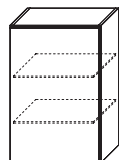

H. cm. 96
RB96C

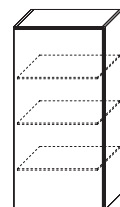

H. cm. 128
RB128C

	Codice
P.32,6	Essenza Compact Laccato Opaco
P.36,6	Essenza Compact Laccato Opaco

Pensili telaio ferro cera - componenti

Telai pensili in ferro cera

Posizionabili in orizzontale o verticale

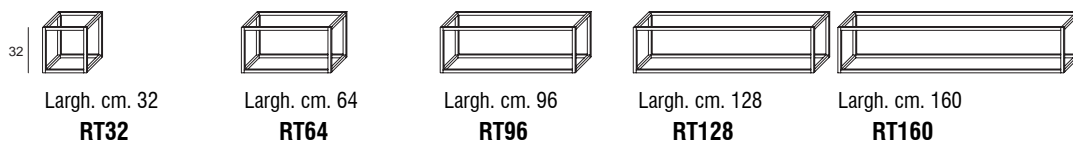

	Codice
P.32	

Largh. cm. 32
RT32

Largh. cm. 64
RT64

Largh. cm. 96
RT96

Largh. cm. 128
RT128

Largh. cm. 160
RT160

Pannelli schienale

Sp. cm 1,6 - H. cm 28

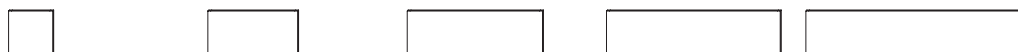

	Codice
H.28	Essenza Compact Laccato Opaco

Largh. cm. 28
RST28

Largh. cm. 60
RST60

Largh. cm. 92
RST92

Largh. cm. 124
RST124

Largh. cm. 156
RST156

Pannelli basamento/fianco

Sp. cm 1,6 - P. cm 28

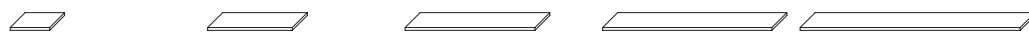

	Codice
P.28	Essenza Compact Laccato Opaco

Largh. cm. 28
RBT28

Largh. cm. 60
RBT60

Largh. cm. 92
RBT92

Largh. cm. 124
RBT124

Largh. cm. 156
RBT156

Vetro basamento/fianco

Sp. cm 0,5



	Codice
P.28	Vetro armato Vetro armato laccato

Largh. cm. 60
RVT60

Largh. cm. 92
RVT92

Largh. cm. 124
RVT124

Largh. cm. 156
RVT156

Divisori / Ripiani

Sp. cm 1,6 - L. cm 28



con schiena
prof. cm 30
RRT30



senza schiena
prof. cm 32
RRT32

	Codice
L.28	Essenza Compact Laccato Opaco

Pannellatura boiserie REBEL 3D - Componenti

Doghe Sp. cm 2

Con sistema di regolazione della profondità in tre posizioni 0 / +5 mm / + 10 mm

Taglio in larghezza senza sovrapprezzo passo 32 mm

Prezzo comprensivo di montanti cremagliera per fissaggio a muro.



	Codice	Largh. cm. 128 RD9A	Largh. cm. 160 RD9B	Largh. cm. 192 RD9C	Largh. cm. 224 RD9D	Largh. cm. 256 RD9E
H.9,6	Essenza Compact Laccato Opaco					
H.12,8	Essenza Compact Laccato Opaco	Largh. cm. 128 RD12A	Largh. cm. 160 RD12B	Largh. cm. 192 RD12C	Largh. cm. 224 RD12D	Largh. cm. 256 RD12E
H.16	Essenza Compact Laccato Opaco	Largh. cm. 128 RD16A	Largh. cm. 160 RD16B	Largh. cm. 192 RD16C	Largh. cm. 224 RD16D	Largh. cm. 256 RD16E
H.19,2	Essenza Compact Laccato Opaco	Largh. cm. 128 RD19A	Largh. cm. 160 RD19B	Largh. cm. 192 RD19C	Largh. cm. 224 RD19D	Largh. cm. 256 RD19E
H.25,6	Essenza Compact Laccato Opaco	Largh. cm. 128 RD25A	Largh. cm. 160 RD25B	Largh. cm. 192 RD25C	Largh. cm. 224 RD25D	Largh. cm. 256 RD25E
H.32	Essenza Compact Laccato Opaco	Largh. cm. 128 RD32A	Largh. cm. 160 RD32B	Largh. cm. 192 RD32C	Largh. cm. 224 RD32D	Largh. cm. 256 RD32E

Porta TV flag connect

Braccio orientabile con doppio snodo e piastra Vesa per aggancio TV 42" / 56"

Finitura standard Ferro Cera

Completo di aggancio a cremagliera

Posizione TV regolabile in altezza

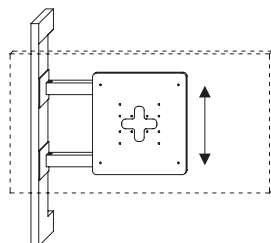

H cm. 116
PTV 116

Codice

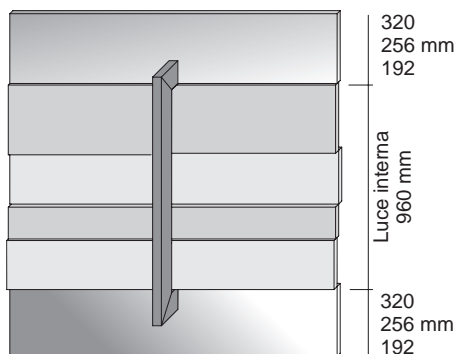

Porta Apparecchi

con aggancio a piastra Vesa
in finitura Compact Lavagna

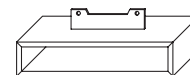

Codice

PTV BOX

Maggiorazione per laccatura opaca
nei nostri colori a campionario

Codice

LFLAG